

PATENTIERT



### Werkstoffe

Teile- Benennung	Werkstoff
Druckgehäuse Pumpenmantel Saugsieb Stufengehäuse Laufrad Ölkammer Deckel Abstandshülse Motormantel Gehäusedeckel	Chrom-Nickel-Stahl 1.4301 EN 10088 (AISI 304)
Welle	Chrom-Nickel-Stahl 1.4301 EN 10088 (AISI 304)
Obere Gleitringdichtung	Steatite – Kohle – NBR
Untere Gleitringdichtung	Kermaik – Siliziumkarbid - NBR
Dichtungsschmieröl	Weißöl für Lebensmittelmaschinen und Pharmazeutik

### Ausführung

Mehrstufige Tauchmotorpumpen in Blockbauweise.

**Alle mediumsberührten Teile (intern und extern) aus Chrom-Nickel-Stahl.**

MXSM mit eingebautem Kondensator, erreichbar über das Druckgehäuse. Untenliegender Hydraulikteil und oberliegender Motor, der vom geförderten Wasser gekühlt wird. Damit wird auch bei einer nur teilweise eingetauchten Pumpe eine sichere Betriebsweise garantiert. Doppelte Wellenabdichtung mit zwischenliegender Ölkammer. Das Saugsieb verhindert das Eindringen von Festkörpern mit einer Korngröße von mehr als 2 mm.

### Einsatzgebiete

Zur Wasserversorgung aus Brunnen, Becken oder Tanks.

Für das Haus, für Zivil- und Industrieanlagen, für Gärten und zur Bewässerung. Regenwassernutzung.

### Einsatzbedingungen

Wassertemperatur bis 35 °C.

Mindest-Innendurchmesser des Brunnens: 140 mm.

Mindest-Eintauchtiefe: 100 mm.

Maximale Eintauchtiefe: 20 m (bei geeigneter Kabellänge).

Dauerbetrieb.

### Motor

2-poliger Induktionsmotor, 50 Hz.

**MXS** : dreiphasig (Drehstrom) 230 V ± 10%;

dreiphasig (Drehstrom) 400 V ± 10%.

Kabel: H07RN8-F, Länge 15 m, ohne Stecker.

**MXSM** : einphasig (Wechselstrom) 230 V ± 10%,

mit Thermoschalter. Kondensator eingebaut.

Schwimmschalter MXSM.. CG bis 10A (auf Anfrage)

Kabel: H07RN8-F, Länge 15 m, mit Stecker CEI - UNEL 47166.

Isolationsklasse F.

Schutzart IP 68 (für Dauereintauchen).

Trockenwicklung mit Zweifach-Imprägnierung, feuchtigkeitsbeständig.

Ausführung nach EN 60335-2-41.

### Sonderausführungen auf Anfrage

- Andere Spannungen. - Frequenz 60 Hz.

- Kabellänge 20 m.

- Motor geeignet für den Betrieb mit Frequenzumrichter.

### Kennfeld $n \approx 2900$ 1/min

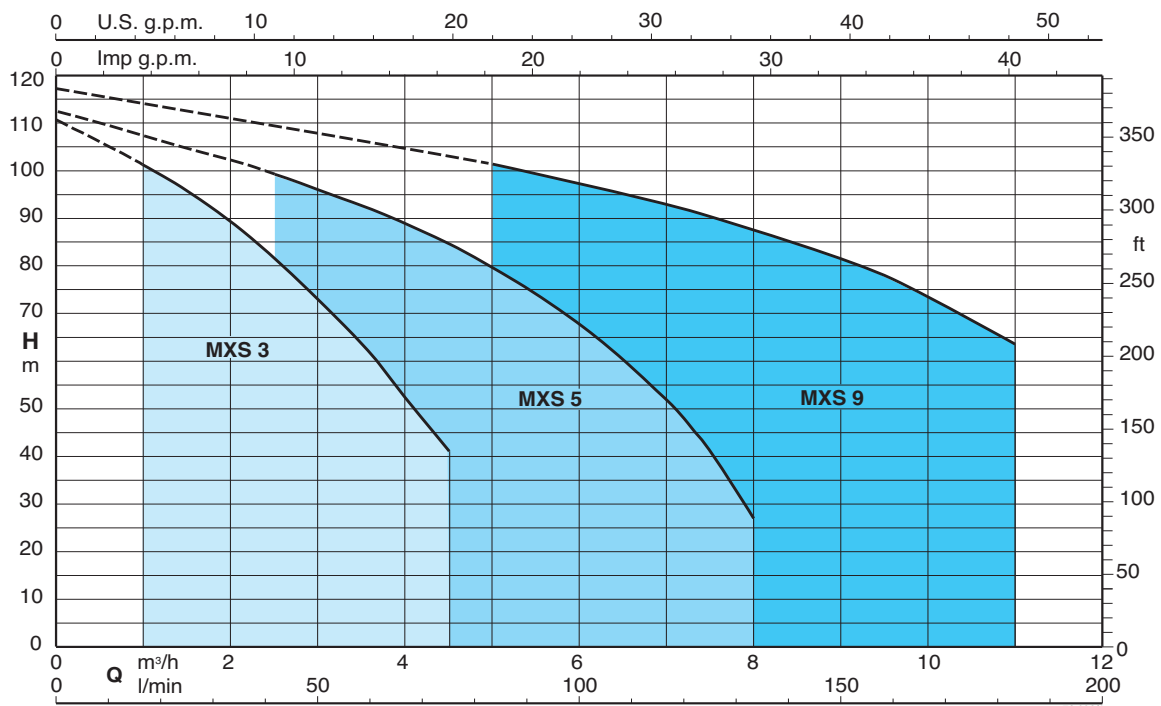

### Kenndaten n ≈ 2900 1/min

3~	230 V		400 V	1~	230 V		Kondensator	P1	P2		Q	m³/h								
	A	A			A	μF			V	kW		kW	HP	0	1	1,5	2	2,5	3	3,5
MXS 303	2,4	1,4	MXSM 303	3,5	14	450	0,8	0,45	0,6	H m	0	16,6	25	33,3	41,6	50	58,3	66,6	75	
MXS 304	2,8	1,6	MXSM 304	4,1	20	450	0,9	0,55	0,75		32,5	29,5	27,5	25,5	23	19,5	17	13	10	
MXS 305	3,3	1,9	MXSM 305	5	20	450	1,1	0,75	1		44	41,5	39,5	36,5	33,5	29,5	25,5	21	16	
MXS 306	3,8	2,2	MXSM 306	6	25	450	1,3	0,9	1,2		53	49,5	47	44	40	35	30	25	19	
MXS 307	4,5	2,6	MXSM 307	6,6	25	450	1,5	0,9	1,2		65	61	58	54	49	43	37	30,5	23	
MXS 308	4,8	2,8	MXSM 308	8,3	30	450	1,7	1,1	1,5		77,5	71	66,5	61	55	49	42	35	27	
MXS 309	6,6	3,8	MXSM 309	9	30	450	1,9	1,5	2		88,5	81,5	76	70,5	64	56,5	49,5	41	32	
MXS 310	7,5	4,3	MXSM 310	12	35	450	2,2	1,5	2		100	91	85	78,5	70,5	62,5	54,4	45	35	
											111	101,5	95	88,5	80	71	62	52,5	41,5	

3~	230 V		400 V	1~	230 V		Kondensator	P1	P2		Q	m³/h								
	A	A			A	μF			V	kW		kW	HP	0	2,5	3	3,5	4	4,5	5
MXS 503	2,8	1,6	MXSM 503	4,1	20	450	0,9	0,55	0,75	H m	0	41,6	50	58,3	66,6	75	83,3	100	116	133
MXS 504	3,8	2,2	MXSM 504	6	25	450	1,2	0,9	1,2		32,2	28,5	27,5	26	24,5	22,5	21,5	18	13,5	8
MXS 505	4,5	2,6	MXSM 505	7	25	450	1,5	1,1	1,5		43	39	38	36,5	34,5	33	30,5	25,5	19,5	13
MXS 506	4,8	2,8	MXSM 506	8,3	30	450	1,7	1,1	1,5		53	47,5	45,5	43,5	41	38,5	35,5	29,5	22	13,5
MXS 507	6,9	4	MXSM 507	12	35	450	2,2	1,5	2		66,5	58	55,6	53,5	51	48	45	36,5	27,5	16
MXS 508	7,5	4,3	MXSM 508	13	35	450	2,4	1,5	2		78,5	69,5	66,5	64	61,5	58	54,5	45,5	36	22
MXS 509	9,7	5,6	MXSM 509	14,3	40	450	2,9	2,2	3		88,5	78	75	72	68	64	60	50	38	25
MXS 510	9,7	5,6						2,2	3		101	91	87,5	84	80,5	75,5	71	60	46,5	28,5
											111	100	96,5	93	89	84,5	80	66,5	52	31

3~	230 V		400 V	1~	230 V		Kondensator	P1	P2		Q	m³/h								
	A	A			A	μF			V	kW		kW	HP	0	5	6	7	8	9	10
MXS 903	4,5	2,6	MXSM 903	7	25	450	1,5	1,1	1,5	H m	0	83,3	100	116	133	150	166,6	183,3		
MXS 904	6,6	3,8	MXSM 904	9	30	450	1,9	1,5	2		34	28,2	26,8	25,2	23,3	21,2	18,5	15,5		
MXS 905	7,5	4,3	MXSM 905	13	35	450	2,4	2,2	3		45,5	39	37	35	32,5	30	26,5	22,5		
MXS 906	9,7	5,6	MXSM 906	14,3	40	450	2,9	2,2	3		58	49	46,5	45	42,5	38,5	34	30		
MXS 907	11,4	6,6						3	4		70	59,5	56,5	54	50,5	46,5	42	37		
MXS 908	14,7	8,5						3	4		81	71	68,5	66	62	58	53	47		
MXS 909	14,7	8,5						3	4		93	81	78	75	71	66	60,5	53		
MXS 910	14,7	8,5						3	4		105	92	88	84	79	73,5	67,5	57,5		
											117	101,2	96,5	93	87,5	81,5	73,5	63,5		

P1 Max. Leistungsaufnahme. P2 Motornennleistung. Toleranzen nach UNI EN ISO 9906:2012 Versuchsergebnisse mit sauberem und kaltem Wasser, ohne Gasgehalt.

### Abmessung und Gewicht

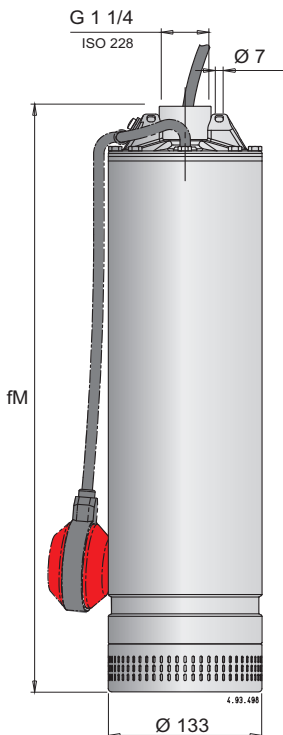

### Gewicht mit Kabellänge: 15 m

Pumpe	fM mm	kg		Kabel H07RN8-F		
		MXS	MXSM	230V 1~	230V 3~	400V 3~
MXS 303 - MXSM 303	465	12,5	13,5	3G1 mm²	4G1 mm²	4G1 mm²
MXS 304 - MXSM 304	504	14,5	15,5	3G1 mm²	4G1 mm²	4G1 mm²
MXS 305 - MXSM 305	553	15	16,5	3G1 mm²	4G1 mm²	4G1 mm²
MXS 306 - MXSM 306	577	15,5	17	3G1 mm²	4G1 mm²	4G1 mm²
MXS 307 - MXSM 307	601	16	17,5	3G1 mm²	4G1 mm²	4G1 mm²
MXS 308 - MXSM 308	671	18,5	19,5	3G1,5 mm²	4G1 mm²	4G1 mm²
MXS 309 - MXSM 309	695	20,6	21,6	3G1,5 mm²	4G1,5 mm²	4G1 mm²
MXS 310 - MXSM 310	744	23	25,1	3G2,5 mm²	4G1,5 mm²	4G1 mm²
MXS 503 - MXSM 503	480	14,5	15,5	3G1 mm²	4G1 mm²	4G1 mm²
MXS 504 - MXSM 504	529	15	16	3G1 mm²	4G1 mm²	4G1 mm²
MXS 505 - MXSM 505	553	16,1	17,6	3G1 mm²	4G1 mm²	4G1 mm²
MXS 506 - MXSM 506	622	17,5	19	3G1,5 mm²	4G1 mm²	4G1 mm²
MXS 507 - MXSM 507	671	20	21,5	3G2,5 mm²	4G1 mm²	4G1 mm²
MXS 508 - MXSM 508	695	20,5	22	3G2,5 mm²	4G1,5 mm²	4G1 mm²
MXS 509 - MXSM 509	744	23	24,5	3G2,5 mm²	4G1,5 mm²	4G1 mm²
MXS 510	768	27			4G1,5 mm²	4G1 mm²
MXS 903 - MXSM 903	523	16,1	17,6	3G1,5 mm²	4G1 mm²	4G1 mm²
MXS 904 - MXSM 904	573	18,2	19,7	3G1,5 mm²	4G1 mm²	4G1 mm²
MXS 905 - MXSM 905	653	19	22	3G2,5 mm²	4G1,5 mm²	4G1 mm²
MXS 906 - MXSM 906	708	23	26	3G2,5 mm²	4G1,5 mm²	4G1 mm²
MXS 907	738	26,3			4G2,5 mm²	4G1 mm²
MXS 908	793	27			4G2,5 mm²	4G1 mm²
MXS 909	823	28,1			4G2,5 mm²	4G1,5 mm²
MXS 910	853	29,5			4G2,5 mm²	4G1,5 mm²

MXSM ... CG  
Pumpe mit Schwimmerschalter  
(auf Anfrage)

### Kennlinien $n \approx 2900$ 1/min

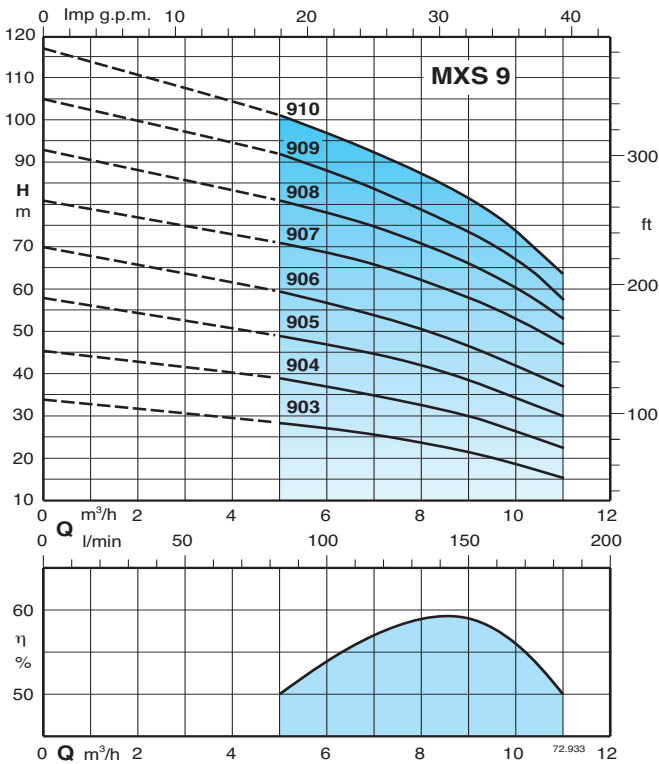
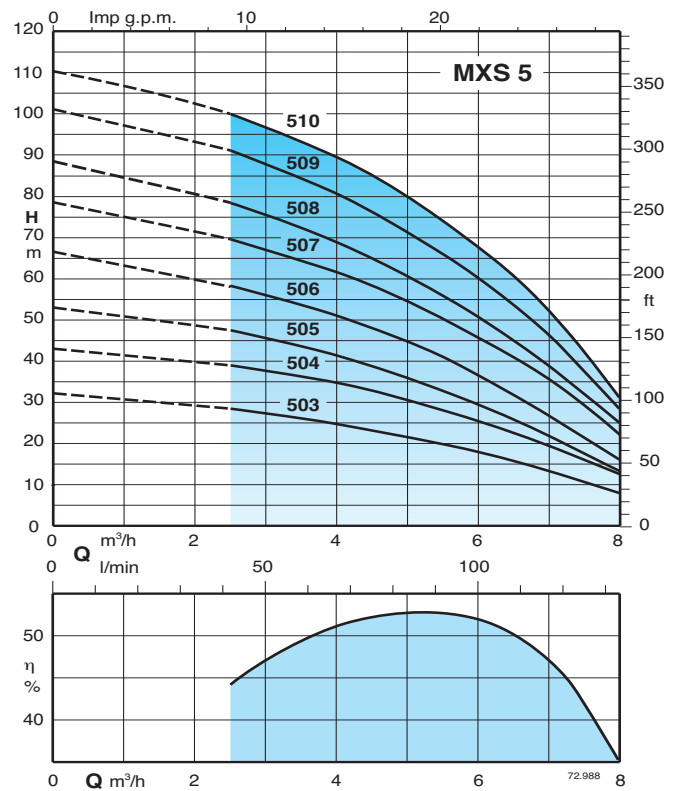
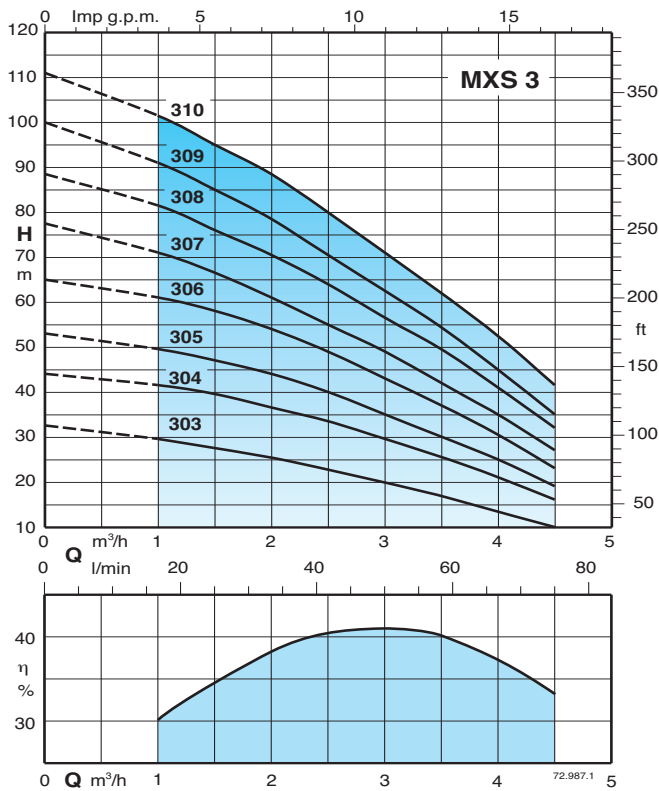

### Konstruktionsmerkmale

PATENTIERT

#### Flexibel

Ermöglicht die einfache Überprüfung des Kondensators, ohne vollständige Demontage der Pumpe.

#### Zuverlässig

Aufgrund der Dimensionierung der Motorwelle und der Lagerung wird eine hohe Beständigkeit auch unter schweren Bedingungen erreicht.

#### Komplett aus Edelstahl

Alle vom Fördermedium berührten Pumpenteile aus Chrom-Nickel-Stahl 1.4301, AISI 304.

#### Kostengünstige Installation

Eingetaucht, ohne Saugleitung und saugseitige Ventile. Das zylindrische Saugsieb verhindert den Eintritt von Feststoffen und dient als Standfuss bei Installation in Tanks mit ebenem Boden. Für Betrieb mit Wasserpegel von mindestens 100 mm.

#### Robust

Die robuste Edelstahlkonstruktion ermöglicht die Befestigung der Pumpe an der Druckleitung.

#### Geräuscharm

Die Bauweise der Hydraulikteile, der Wassermantel um den Motor und die überflutete Pumpe sorgen für einen geräuscharmen Betrieb.

#### Mehr Sicherheit

Die doppelte Wellenabdichtung mit zwischenliegender Ölkammer garantiert die Trennung von Motor und Wasser und stellt einen zusätzlichen Schutz gegen zufälligen Trockenlauf dar.

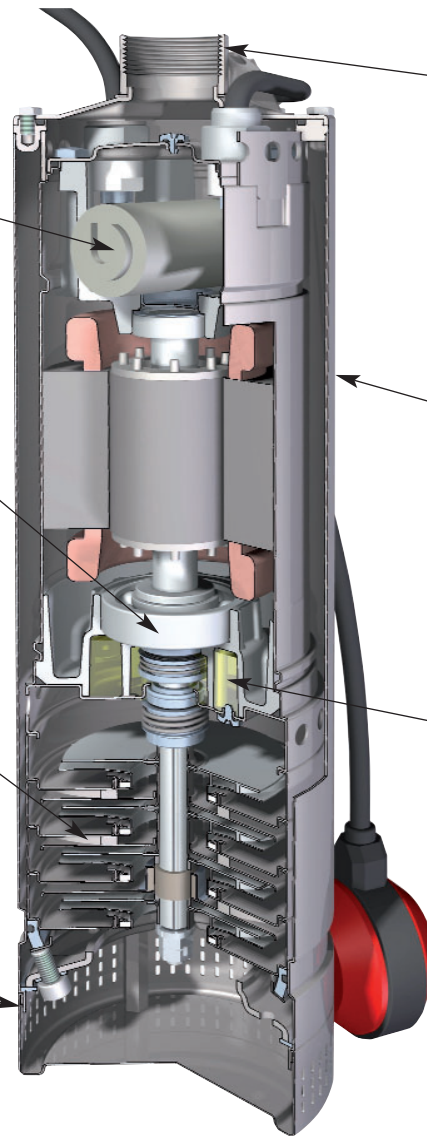

### Aufstellung

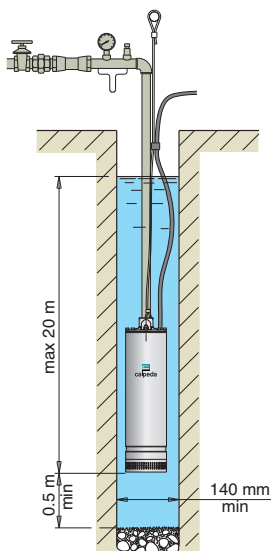

Pumpe aufgehängt

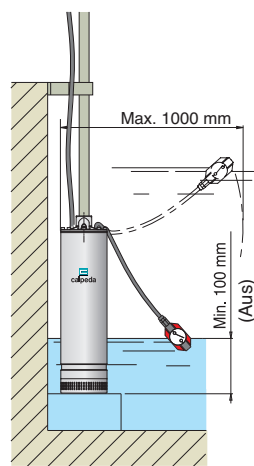

Schwimmerschalter (auf Anfrage)

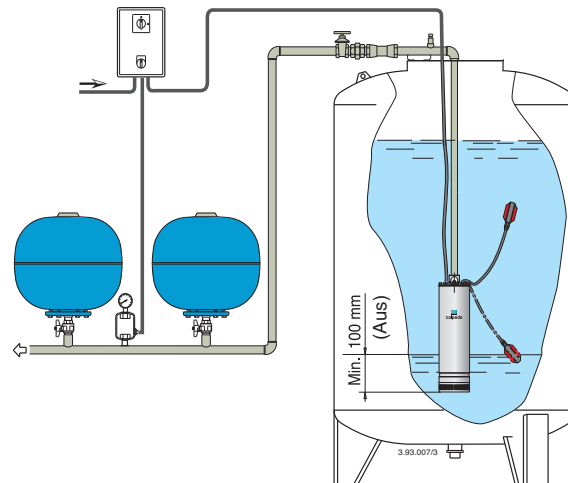

Einbaubeispiel